

**Merkmale:**

Werkstoff: Gehäuse und Rollen aus St.37, verzinkt (weiss).  
Schrauben: Edelstahl 1.4301  
Winkel: St. 37

**Anwendung:**

Einsetzbar als Stütze oder als Führung von horizontalen Rohrleitungen. Aufgrund der konkaven Form auch geeignet um Lateralkräfte aufzunehmen.  
Das Rohrlager ist mit Schrauben zu befestigen.

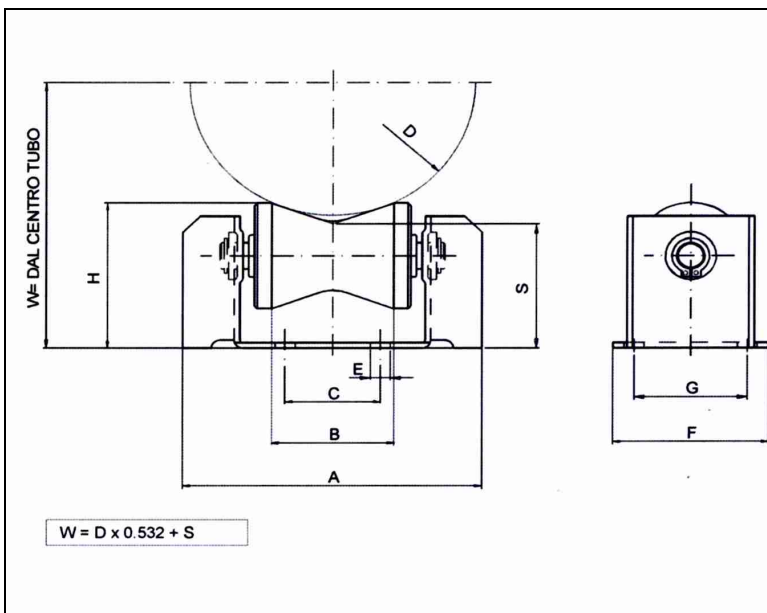

Typ	D min [mm]	D max [mm]	Tragkraft [kg]	A [mm]	B [mm]	C [mm]	E [mm]	F [mm]	G [mm]	H [mm]	S [mm]	Artikelnummer
OD 50	50	100	500	105	43	45	7	55	40	55	47	0431050
OD 100	100	180	1000	142	75	60	8	71	54	62	48	0431100

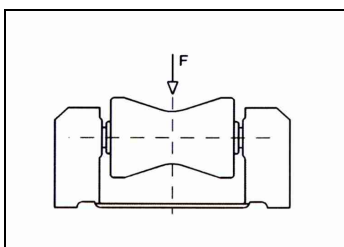

Typ	F [kg]	r/F [kg]
OD 50	500	0,075
OD 100	1000	0,075

r = radiale Reibungskraft  
r/F = radialer Reibungskoeffizient

Änderungen ohne Ankündigung möglich.